

GP-1000TSS, 1000TAS

直动式	导阀式	活塞	膜片
波纹管	内部检测	外部检测	不锈钢
带手柄	内置滤网	微压	遥控
阀泄漏 0	尼龙		

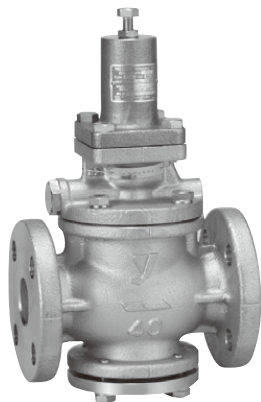

GP-1000TAS

■特点

1. GP-1000TSS 型号具有不锈钢接液部件，GP-1000TAS 是全不锈钢制品，提高了耐腐蚀性。
2. 无阀座泄漏。改进后的滑动部件提高了工作性能。
3. 简洁坚固的内部结构。

■规格

		不锈钢接液部件	全不锈钢制造
型号		GP-1000TSS	GP-1000TAS
适用流体		空气、其他非危险性流体	
一次压力		0.1-1.0 MPa	
二次压力		0.05-0.9 MPa	
可调二次压力		一次压力的 90% 以下 (表压)	
最小差压		0.05 MPa	
最大减压比		20:1	
适用流体温度		5-80°C	
阀座泄漏量		无	
材质	阀体	铸造不锈钢	
	阀瓣	不锈钢 (含 NBR)	
	阀座	不锈钢	
	活塞、圆筒形内衬圈	不锈钢	
	膜片	不锈钢	
连接方式		JIS 10K FF 法兰盘型	

GP-1000T 系列类型编号的说明

GP-1000T□

材质, S: 要部为不锈钢, SS: 接液部分为不锈钢, AS: 全不锈钢

0: 标准, 1: 带有把手, 2: 低压专用

0: 法兰盘型, 1: 螺丝型

0: 标准, 2: 气压加载型

■ 尺寸 (mm) 和重量 (kg)

• GP-1000T · 1200T

公称直径	L	H ₁	H	重量
15A	150	64	285(220)	8.0
20A	155	64	285(220)	8.5
25A	160	67	300(235)	10.0
32A	190	82	323(258)	14.0
40A	190	82	323(258)	14.5
50A	220	93	347(282)	20.0
65A	245	100	357(292)	30.0
80A	290	122	404(339)	35.0
100A	330	144	450(385)	52.5

* 以上括号内的数值是 GP-1200T 型号的尺寸。

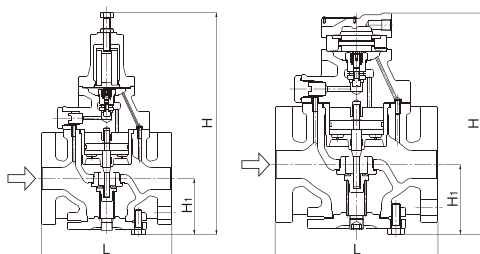

GP-1000T

GP-1200T

• GP-1010T · 1210T

公称直径	d	L	H ₁	H	重量
15A	Rc 1/2	150	64	285(220)	7.0
20A	Rc 3/4	155	64	285(220)	7.0
25A	Rc 1	160	67	300(235)	8.5
32A	Rc 1-1/4	190	82	323(258)	12.0
40A	Rc 1-1/2	190	82	323(258)	12.5
50A	Rc 2	220	93	347(282)	18.0

* 以上括号内的数值是 GP-1210T 型号的尺寸。

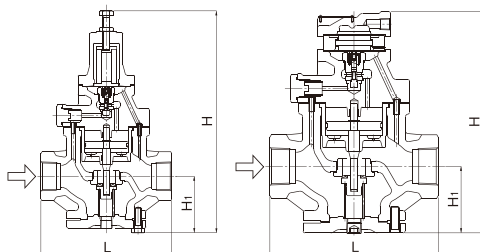

GP-1010T

GP-1210T

• GP-1000TSS · 1000TAS

公称直径	L	H ₁	H	重量
15A	150	67	288(298)	8.3(8.5)
20A	155	67	288(298)	8.8(9.0)
25A	160	70	303(313)	10.5(10.7)
32A	190	85	326(336)	14.8(15.0)
40A	190	85	326(336)	15.3(15.5)
50A	220	96	350(360)	20.8(21.0)

* 以上括号内的数值是 GP-1000TAS 型号的尺寸和重量值。

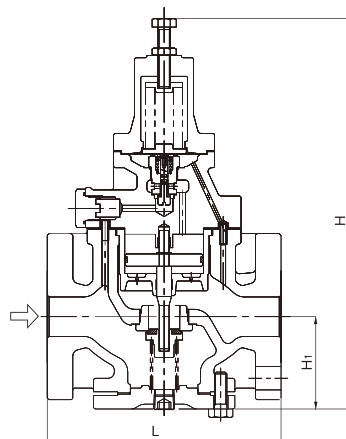
GP-1000TSS
GP-1000TAS

■ 操作气压与设定压力图表

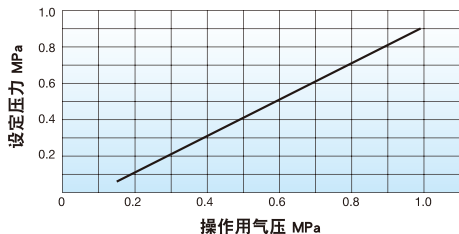

规格选择图表

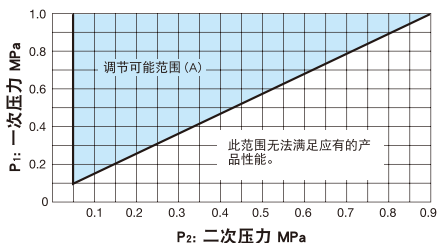

找到一次压力和二次压力的交点。如果此交点落在图表中的 (A) 区之内，则压力可调节；如果此交点落在图表中的 (B) 区之内，则未能满足规定的性能。

设定压力与操作气压的关系基本上如以上图表所示。根据条件，会产生少许误差，请调节操作气压。

Cv 修正值 定格 Cv 值表请参照 P. 14。

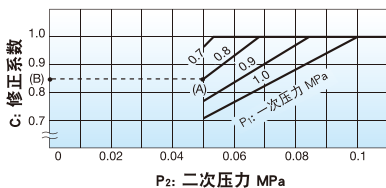

一次侧压力为 0.7 MPa 以上，并且减压比超过 10:1 时，用上图得出的修正系数 C 乘以定格 Cv 值求出修正后 Cv 值。

[例]

一次侧压力 0.8 MPa，二次侧压力 0.05 MPa，通过图表找到一次侧压力与二次侧压力的交点 (A)，(A) 点水平线上的纵轴交点 (B) 值为修正系数 C。

口径为 25A 时，修正 Cv 值为 4 (定格 Cv 值) × 0.85 (修正系数) = 3.4

■ GP-1000T 系列减压阀选择资料

流量特性图表

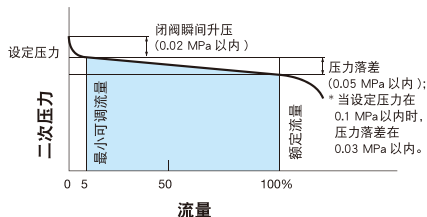

压力特性图表

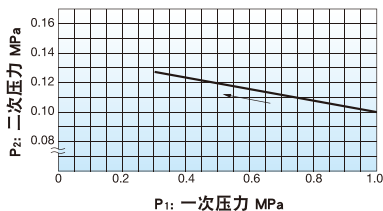

本图表显示的是：当一次压力为 1.0 MPa，二次压力设定为 0.1 MPa 时，一次压力在 0.3 MPa 至 1.0 MPa 之间变化时的二次压力变动情况。

■ 公称直径选择图表 (流体: 20°C 空气)

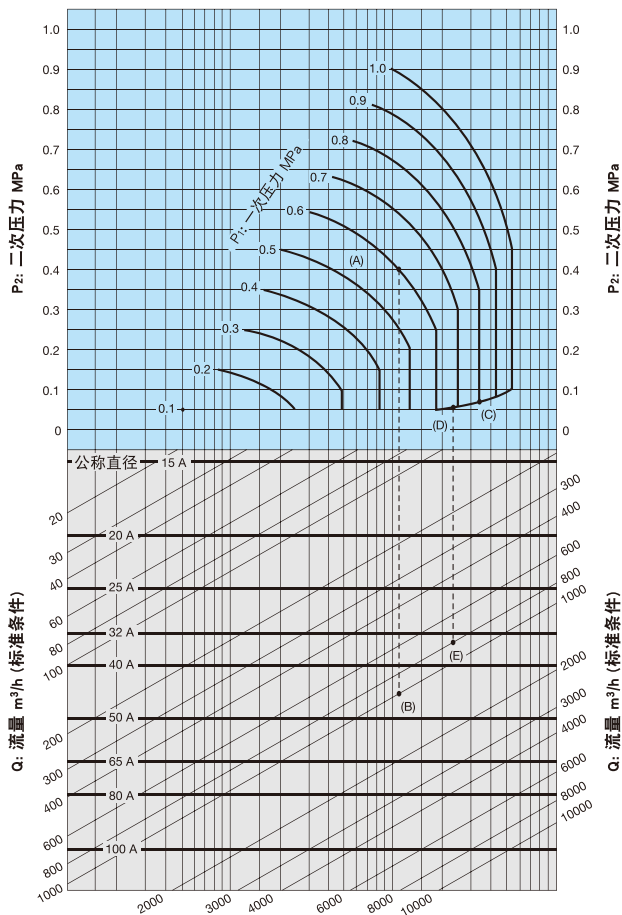

【例 1】

在选择一次压力 (P_1)、二次压力 (P_2) 和空气流量分别为 0.6 MPa、0.4 MPa 和 1000 m^3/h (标准条件) 的减压阀公称直径时, 先找到一次压力 0.6 MPa 和二次压力 0.4 MPa 的交点 (A)。然后从此交点垂直向下延伸, 找到与流量为 1000 m^3/h (标准条件) 的交点 (B)。因为交点 (B) 介于公称直径 40A 和 50A 之间, 故选择较大的 50A。

【例 2】

在选择一次压力 (P_1)、二次压力 (P_2) 和空气流量分别为 0.8 MPa、0.05 MPa 和 800 m^3/h (标准条件) 的减压阀公称直径时, 先找到一次压力 0.8 MPa 与对角线的交点 (C)。然后从此交点向左找到与二次压力为 0.05 MPa 的交点 (D)。从交点 (D) 垂直向下找到与流量为 800 m^3/h (标准条件) 的交点 (E)。因为交点 (E) 介于公称直径 32A 和 40A 之间, 故选择较大的 40A。

· 将安全系数设为 80% 至 90%。